

MINOR 1000

DE Funk-Raumthermostat



www.deltadore.com

1. Technische Daten

- Spannungsversorgung mit 2 Lithiumbatterien 1,5 V LR03/AAA (mitgeliefert), Lebensdauer 10 Jahre (falls Menü CF05=0)
- Blau rückbeleuchtetes Display
- Schutzklasse III
- Funk-Fernbediensystem X3D: 868,7 bis 869,2 MHz
- Maximale Sendeleistung < 10 mW
- Empfänger Klasse 2
- Funk-Reichweite 100 - 300 m im Freifeld je nach Gerätekombination (Reichweite vom Einbau und von möglichen elektromagnetischen Störungen abhängig)
- Abmessungen: 81 x 88 x 21 mm
- Schutzart: IP 30
- Montage an der Wand oder auf einem Sockel
- Lagertemperatur: -10 bis +70 °C
- Betriebstemperatur: 0 bis +40 °C

2. Einbauort - Befestigung

Da der Raumthermostat in das Gehäuse integriert ist, muss die dazugehörige Unterputzdose wie folgt eingebaut werden:
 - An einer Wand in zugänglicher Höhe (1,50 m).
 - Vor Hitze (Kamin, Sonnenlicht) und Durchzug (Fenster, Tür) geschützt.

WICHTIG:

Den Thermostat nicht an einer Wand mit Außenkontakt oder in einem nicht beheizten Raum (z. B.: Garage) installieren.
 Die Unterputzdose muss an der Durchführung der Kabelhülle unbedingt (mit Dichtungsmasse) abgedichtet werden, damit die Fühlermessung nicht durch Luftzug verfälscht wird.

1. Trennen Sie das Gehäuse von seinem Sockel, indem Sie den Zapfen mit einem Schraubenzieher eindrücken.
2. Legen Sie die Batterien polrichtig ein.
3. 4. Wandbefestigung: Befestigen Sie den Sockel mit den geeigneten Schrauben auf dem Untergrund und das Gehäuse auf dem Sockel.
5. Auf einem Möbelstück: Bringen Sie den Sockel am Gehäuse an und beide Teile auf dem Untergrund.

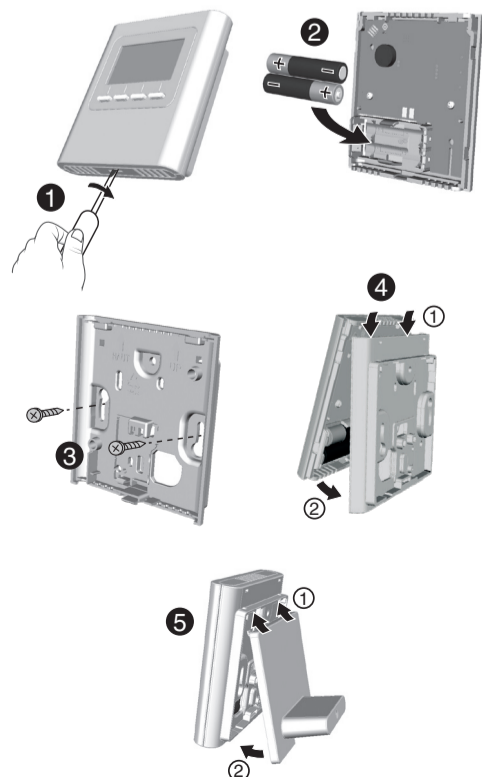
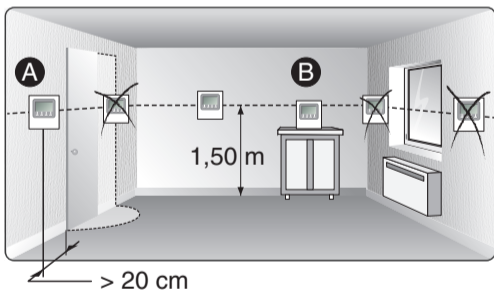

3. Zuordnen

An dem (den) Empfänger(n):

1. Drücken Sie 3 Sekunden lang die Taste am Empfänger, bis die dazugehörige Kontrollleuchte blinkt.

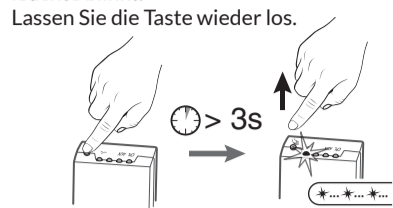

1- Es wurde kein Empfänger zugeordnet:

2. Drücken Sie eine beliebige Taste, um rF01 anzuzeigen.
3. Drücken Sie auf OK. Auf dem Display wird „00“ angezeigt.
4. Drücken Sie 3 Sekunden auf die Taste OK. Das Display blinkt: Der Thermostat sucht nach zuzuordnenden Empfängern. Die Anzahl der gefundenen und zugeordneten Empfänger wird auf dem Display angezeigt.

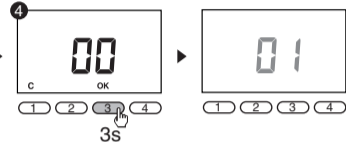
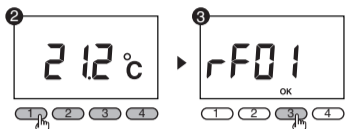

5. Drücken Sie auf OK, sobald das Display nicht mehr blinkt.
6. Auf dem Display wird „Loc“ angezeigt. Das Relais des ersten Empfängers blinkt. Merken Sie sich die Leistung des betreffenden Heizkörpers. Drücken Sie auf OK.

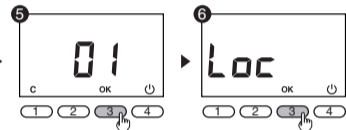

7. Übertragen Sie den Heizkörperwert mit Hilfe der Tasten + und - und drücken Sie anschließend auf OK.



8. Wiederholen Sie bei Bedarf die Schritte 6 und 7 für andere gespeicherte Heizkörper.

2- Es wurden bereits Empfänger zugeordnet

- Der Thermostat muss ausgeschaltet sein.
1. Drücken Sie 3 Sekunden lang die Taste am Empfänger, bis die dazugehörige Kontrollleuchte blinkt. Lassen Sie die Taste wieder los.
 2. Drücken Sie 5 Sekunden lang die Tasten 1 und 2 am Thermostat. Auf dem Display wird rF01 angezeigt.



3. Wiederholen Sie den Vorgang ab Schritt 3 des vorigen Abschnitts.

4. Konfiguration

Der Thermostat muss ausgeschaltet sein.

1. Drücken Sie 5 Sekunden lang die Taste 1. Auf dem Display erscheint das Menü CF01.

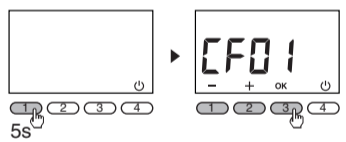

2. Wählen Sie die gewünschte Einstellung mit + und -. Drücken Sie auf OK, um die Einstellung zu bestätigen und zur nächsten Einstellung zu wechseln. Drücken Sie die Taste i, um den Modus zu verlassen.

Hinweis: Die grau hinterlegten Zellen der Tabellen entsprechenden Werkseinstellungen.

- CF01 - Korrektur der gemessenen Temperatur**
 Von -5 bis +5 °C einstellbar (Werkseinstellung: 0,0 °C). Beispiel: Ist die vom Gerät angezeigte Temperatur 19 °C und beträgt die (per Thermometer) gemessene Temperatur 20 °C, muss +1 °C eingestellt werden.

0	Solltemperatur
1	Gemessene Temperatur

0	PI-Regelung (Integrale Proportionalregelung)
1	2-Punkt-Regelung

0	Ausschalten des Displays nach 10 Sekunden ohne Tastendruck
2	Display immer eingeschaltet

0	Deaktiviert
1	Aktiviert (Abschaltung nach Wartezeit)

0	Deaktiviert
1	Aktiviert

Wenn ein Fenster mit einem Öffnungsmelder ausgestattet und dieser einem Empfänger zugeordnet ist, aktivieren Sie die Funktion CF08: Beim Öffnen des Fensters schaltet die Heizung auf Frostschutz um. Das Symbol blinkt.

CF09 - Funktion Anwesenheitserkennung

0	Deaktiviert
1	Aktiviert

Wenn einem Empfänger ein Bewegungsmelder zugeordnet wird, aktivieren Sie die Funktion CF09: Bei langer Abwesenheit wird die Temperatur automatisch abgesenkt:

- 1,5 Std. -> Aktuelle Solltemperatur -1,5 °C
- 3,5 Std. -> Aktuelle Solltemperatur -3 °C
- 48 Std. -> Frostschutz-Solltemperatur - Das Symbol blinkt.

CF10 - Maximale Solltemperatur

Von 16 bis 30 °C einstellbar. Werkseinstellung: 24 °C

CF16 - Anzeige des Symbols (Wärmeanforderung)

0	Symbol nicht angezeigt
1	Symbol angezeigt

CF19 - Stromverbrauch-Anzeige

0	Deaktiviert
1	Aktiviert

CF22 - Anzeige der relativen Luftfeuchtigkeit

0	Deaktiviert
1	Aktiviert

CF26 - Einstellung des Sollwerts für Frostschutz

Von 5 bis 10 °C in 0,5-°C-Schritten einstellbar. Werkseinstellung: 8 °C

CF27 - Anzeige der Außentemperatur

Nur möglich, wenn dem Empfänger ein X3D Außenfühler zugeordnet ist.

0	Deaktiviert
1	Aktiviert

5. Benutzung

1. Ein/Aus-Taste
2. Info-Taste
3. Gemessene oder Solltemperatur
4. Gemessene Temperatur
5. Wärmeanforderung
6. Anwesenheitserkennung eingeschaltet
7. Öffnungserkennung eingeschaltet
8. Zugangssperre für Einstellungen
9. Batterieladung schwach
10. Einstelltasten

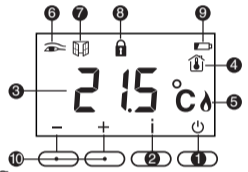

Info-Taste

- Die Info-Taste (i) dient zur Anzeige folgender Informationen:
- aktuell gemessene Temperatur oder aktuelle Solltemperatur (je nach Konfiguration)
 - Außentemperatur, falls dem Empfänger ein Außentemperaturfühler zugeordnet ist (Menü CF27 aktiviert)
 - Gesamtverbrauch der zugeordneten Heizelemente (Menü CF19 aktiviert) Zähler-Nullstellung: Drücken Sie 3 Sekunden lang die Taste C.
 - Anzeige der relativen Luftfeuchtigkeit (Menü CF22 aktiviert)

Drücken Sie mehrmals die Taste i, um die betreffenden Informationen anzuzeigen.

Zugang zu den Einstellungen sperren

Drücken Sie 5 Sekunden lang die Taste i. Auf dem Display erscheint das Symbol . Im Sperrmodus können nur die Tasten Ein/Aus (i) und Info (i) betätigt werden. Drücken Sie zum Entsperren erneut 5 Sekunden lang die Taste i. Das Symbol wird ausgeblendet.

Betriebsart Aus

Drücken Sie die Taste . Der Thermostat gibt 3 Pieptöne ab. Die Heizung ist in dieser Betriebsart ausgeschaltet. Drücken Sie die Taste erneut, um die Betriebsart Aus zu verlassen. Der Thermostat sendet einen Piepton.

Standby-Modus:

Nach einigen Minuten Inaktivität schaltet der Thermostat in den Standby-Modus. Drücken Sie eine beliebige Taste, um den Thermostat aus dem Standby einzuschalten.

6. Hilfe

Automatisches Rücksetzen auf Werkseinstellungen

- In der Betriebsart Aus (i):
1. Drücken Sie 10 Sekunden lang gleichzeitig die Tasten 1 und 3, bis „Init“ angezeigt wird (langsam Blinken).
 2. Drücken Sie 3 Sekunden lang die Taste OK.

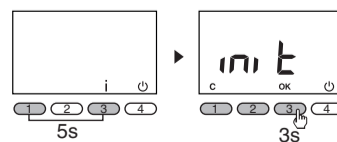

Folgende Einstellungen wurden zurückgesetzt:

- Funktion Öffnungsmeldung (CF08=0)
- Funktion Anwesenheitserkennung (CF09=0)
- Solltemperatur: 19 °C

Initialisieren aller Einstellungen

In der Betriebsart Aus (i):

1. Drücken Sie 10 Sekunden lang gleichzeitig die Tasten 1 und 3, bis „Init“ angezeigt wird (langsam Blinken). Lassen Sie die Tasten wieder los und drücken Sie erneut 10 Sekunden lang gleichzeitig die Tasten 1 und 3 bis „Init“ (schnelles Blinken) angezeigt wird.
2. Drücken Sie 3 Sekunden lang die Taste OK. Sämtliche Einstellungen des Konfigurationsmenüs sind auf Werkseinstellung zurückgesetzt. Solltemperatur: 19 °C

Alle zugeordneten Komponenten löschen

So löschen Sie sämtliche Empfängerzuordnungen:

Der Thermostat muss ausgeschaltet sein.

1. Drücken Sie 5 Sekunden lang die Tasten 1 und 2 am Thermostat. Auf dem Display wird rF01 angezeigt.
2. Drücken Sie 2 Mal die Taste 2. Auf dem Display wird rF03 angezeigt.
3. Drücken Sie auf OK. Am Thermostat wird die Anzahl zugeordneter Empfänger angezeigt.

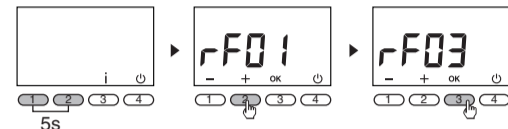

4. Halten Sie die OK-Taste 3 Sekunden lang gedrückt. Alle zugeordneten Empfänger wurden gelöscht.

Batteriewechsel

Bei Anzeige des Symbols auf dem Display haben Sie ca. 3 Monate Zeit, um die Batterien zu ersetzen (siehe Technische Daten).

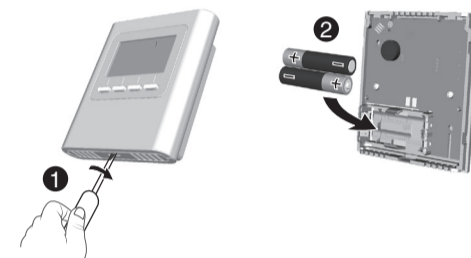
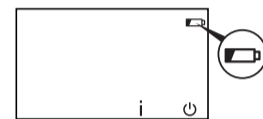

Das Symbol „i“ blinkt.

Der Thermostat meldet eine Störung der Funkverbindung. - Drücken Sie die Taste (i)



Überprüfen Sie folgende Punkte:

- 1- Wird die Anlage mit Spannung versorgt?
- 2- Sind einer oder mehrere Empfänger ausgeschaltet?
- 3- Befindet sich der Thermostat in Funkreichweite der zugeordneten Empfänger?

- 4- Liegt ein Defekt bei einem oder mehreren Empfängern vor?

Im Falle Empfängerdefekts können Sie die Zuordnung des betreffenden Empfängers löschen.

1. Drücken Sie Taste Aus (i).
2. Drücken Sie 5 Sekunden lang die Tasten 1 und 2 am Thermostat. Auf dem Display wird rF01 angezeigt.
3. Drücken Sie 3 Mal die Taste 2. Auf dem Display wird rF04 angezeigt.

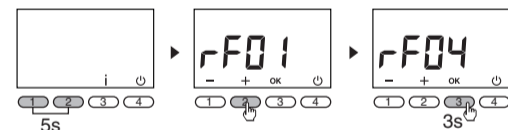

4. Halten Sie die OK-Taste 3 Sekunden lang gedrückt. Die Zuordnung des (der) defekten Empfänger(s) wurde gelöscht. Das Symbol „i“ hört auf zu blinken.

Zeigen Sie die Softwareversion

in der Betriebsart Aus (i).

- Drücken Sie 5 Sekunden lang die Taste 2, um die Softwareversion anzuzeigen.

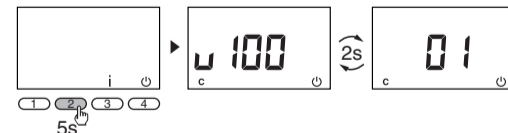

- Drücken Sie die Taste C, um den Modus zu verlassen.

Optionale Fernbedienung und Programmierung

Mit der zusätzlichen Domotik-Schnittstelle TYDOM 1.0 können Sie Ihre Anlage über die TYDOM-Applikation mit Hilfe Ihres Smartphones oder Tablets fernsteuern.

