



easyTherm

Fühlbar bessere Wärme.

Infrarot- strahler für den Innen- bereich

Herzlichen Dank und Gratulation zu Ihrer Entscheidung für die smarte Infrarotheizung von easyTherm.

Für Ihre Sicherheit und die langjährige Werterhaltung lesen Sie bitte vor Inbetriebnahme Ihres Gerätes die Betriebsanleitung vollständig durch.

Betriebsanleitung
powerHeat indoor

Version 1.2

MODELLÜBERSICHT



powerHeat indoor2400S 2400W



powerHeat indoor2400R 2400W

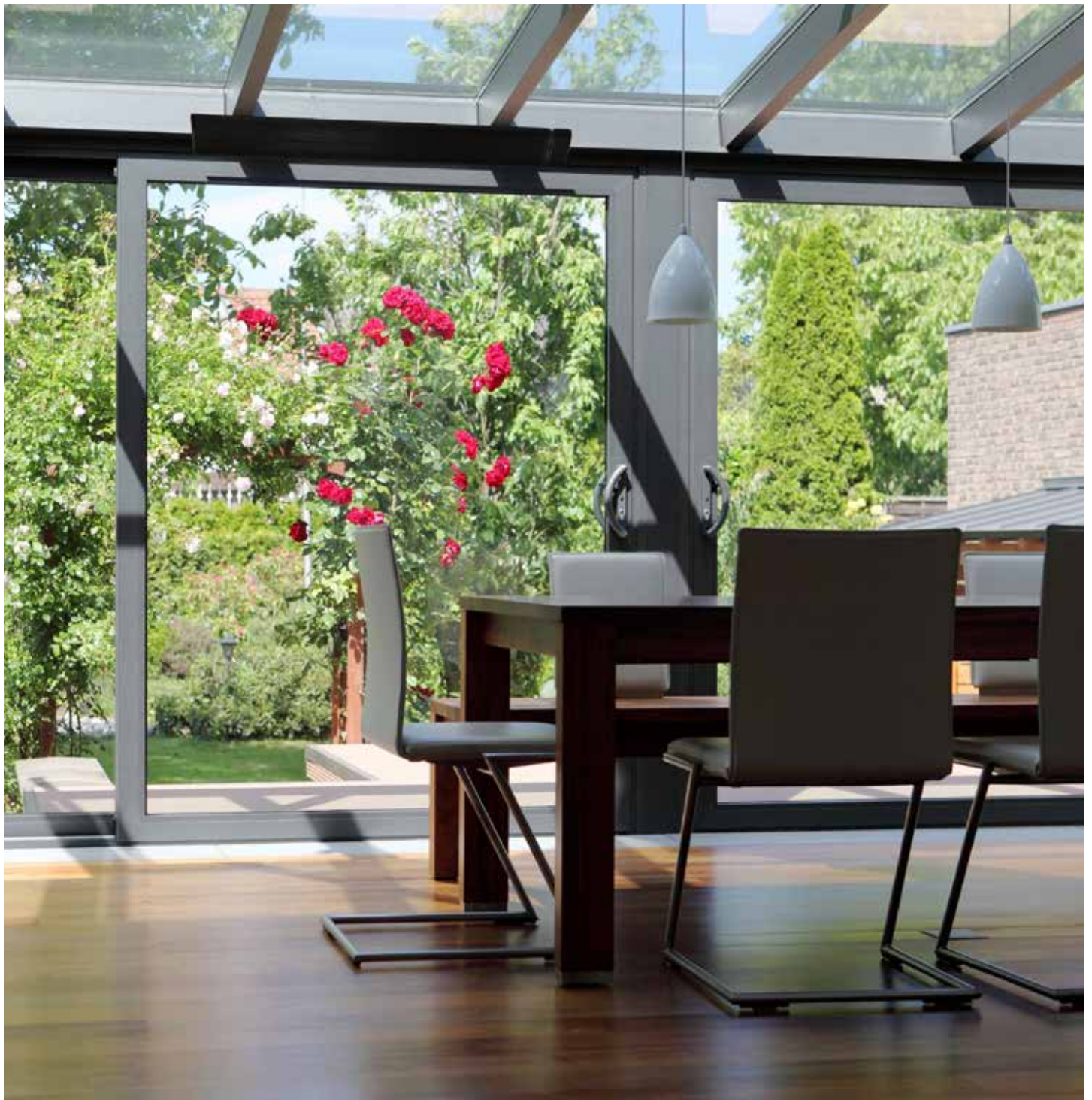

WICHTIGE HINWEISE



Bitte lesen Sie die Betriebsanleitung, bevor Sie das Gerät in Betrieb nehmen.

Diese Betriebsanleitung enthält an mehreren Stellen Warnhinweise:



Gefahr!

Lebensgefahr durch Stromschlag



Warnung!

Warnung vor Personenschäden



Vorsicht!

Risiko von Sachschäden oder Umweltschäden

BESTIMMUNGSGEMÄSSE VERWENDUNG

Das Gerät dient der Abgabe von Wärmestrahlung zur zielgerichteten Erwärmung punktueller Bereiche in geschlossenen Räumen oder halboffenen Räumen (wie Veranda, Wintergarten, etc.), bei denen zumindest fünf der sechs begrenzenden Flächen (also Boden, Decke und drei von vier Wänden) geschlossen sind, damit das Gerät absolut windgeschützt montiert werden kann. Bei unsachgemäßer oder nicht bestimmungsgemäßer Verwendung können Gefahren für Leib und Leben des Benutzers oder Dritter bzw. Beeinträchtigungen des Geräts und anderer Sachwerte entstehen. Die bestimmungsgemäße Verwendung beinhaltet die Einhaltung aller Anweisungen in der beiliegenden Betriebsanleitung des Geräts sowie aller weiteren Komponenten der Anlage. Eine andere Verwendung als die in der vorliegenden Betriebsanleitung beschriebene oder eine Verwendung, die über die hier beschriebene hinausgeht, gilt als nicht bestimmungsgemäß. Bei Nichtbeachtung der bestimmungsgemäßen Verwendung und für hieraus resultierende Schäden haftet die easyTherm GmbH (i.F. „Erzeuger“) nicht. Das Risiko trägt der Verbraucher. Treten während des Betriebs Störungen auf, trennen Sie das Gerät vom Strom und informieren Sie den Erzeuger.

SICHERHEITSHINWEISE

- Kinder dürfen nicht mit dem Gerät spielen. Service, Wartung und Reinigung dürfen nicht von Kindern durchgeführt werden.
- Kinder unter 3 Jahren und Personen mit entsprechend stark eingeschränkten körperlichen oder geistigen Fähigkeiten bzw. mangelnder Erfahrung dürfen sich nicht in der Nähe des Gerätes aufhalten, außer sie werden permanent beaufsichtigt.
- Kinder unter 8 Jahren und Personen mit entsprechend stark eingeschränkten körperlichen oder

geistigen Fähigkeiten bzw. mangelnder Erfahrung dürfen dieses Gerät weder anschließen, anstecken noch regulieren.

- Kinder von 3-8 Jahren und Personen mit entsprechend stark eingeschränkten körperlichen oder geistigen Fähigkeiten bzw. mangelnder Erfahrung dürfen das Gerät nur unter der Voraussetzung ein- und ausschalten, wenn das Gerät ordnungsgemäß positioniert und montiert ist, sowie dass sie entsprechende Unterweisungen über die normalen Bedienungsvorgänge erhalten haben. Ebenso müssen Sie hinsichtlich des Betriebes und der sicheren Anwendung, sowie dem Verständnis für mögliche Fehlfunktionen unterwiesen werden und die daraus resultierenden Gefahren verstanden haben.
- Dieses Gerät kann von Kindern ab 8 Jahren, sowie von Personen mit verringerten physischen, sensorischen und mentalen Fähigkeiten oder Mangel an Erfahrung und Wissen benutzt werden, wenn sie beaufsichtigt oder bezüglich des sicheren Gebrauchs des Gerätes unterwiesen wurden und die daraus resultierenden Gefahren verstehen.



Warnung! Einige Teile des Geräts können sehr heiß werden und Brände verursachen. Besondere Vorsicht ist geboten, wenn Kinder und beeinträchtigte Personen anwesend sind.

- Die Installation des Gerätes darf nicht in der Nähe von Vorhängen oder anderen brennbaren Materialien erfolgen.
- Verwenden Sie das Gerät keinesfalls in der Nähe von entzündlichen Gasen oder Flüssigkeiten.
- Verwenden Sie dieses Gerät nicht in der Nähe von Badewannen, Duschen, oder Schwimmbädern.
- Das Gerät muss in über 1,8m Höhe montiert werden.
- Ein minimaler Abstand von 1m zwischen dem Gerät und brennbaren Materialien muss in jedem Fall eingehalten werden.
- Das Gerät darf nicht direkt unter Steckdosen montiert werden.



Warnung! Verwenden Sie das Gerät niemals in kleinen Räumen, wenn diese von Personen benutzt werden, die den Raum nicht eigenständig verlassen können, außer sie werden ausreichend beaufsichtigt. Es besteht die Gefahr von Personenschäden.

- Versuchen Sie keinesfalls das Gerät selbst zu reparieren.
- Verwenden Sie das Gerät keinesfalls mit einem beschädigtem Versorgungskabel bzw. wenn andere Beschädigungen am Gerät erkennbar sind. Bei beschädigtem Versorgungskabel muss dieses vom Erzeuger oder von qualifiziertem Personal ersetzt werden, um gefährliche Situationen zu vermeiden.
- Legen Sie das Versorgungskabel keinesfalls unter einen Teppich. Decken Sie das Versorgungskabel mit keinerlei Gegenständen ab. Legen Sie das Versorgungskabel nicht unter oder hinter Möbel oder andere Gegenstände. Halten Sie allfällige Fluchtwege von Kabeln frei.
- Verwenden Sie niemals Verlängerungskabel.
- Wickeln Sie keine Versorgungskabel über das Gerät, wenn das Gerät in Betrieb ist.
- Schützen Sie das Kabel vor übermäßiger Hitze, vor dem Kontakt mit Öl und vor dem Kontakt mit scharfen Gegenständen und Kanten.
- Benutzen Sie das Netzkabel niemals als Tragevorrichtung.
- Achten Sie auf die ordnungsgemäße Betriebsspannung (230V/50Hz).
- Stecken Sie den Versorgungsstecker immer nur in dafür geeignete Steckdosen.
- Führen Sie keinesfalls irgendwelche Gegenstände in Öffnungen des Gerätes ein. Dies kann zu elektrischen Schlägen führen, Personen gefährden, Brände verursachen oder das Gerät beschädigen.
- Aus Sicherheitsgründen darf das Gerät im Betrieb nicht abgedeckt werden, sonst kann es zu einem Wärmestau mit entsprechenden Folgen kommen.
- Um Brandrisiken zu verringern, halten Sie die Lüftungsöffnungen ständig frei.
- Das Gerät darf niemals in Wasser fallen.
- Jegliche Veränderungen an sämtlichen Bauteilen, beispielsweise durch Lackieren, Bemalen bzw. Bekleben des Gerätes oder Bohrungen am Gerät, sind nicht zulässig und zerstören das Gerät.
- Nach außergewöhnlicher Beanspruchung (Überflutung, Blitzschlag, übermäßige mechanische Beanspruchung) ist zu prüfen, ob die Betriebssicherheit noch vorhanden ist. Im Zweifel bitte immer einen Elektrofachmann beiziehen.

ENTSORGUNGSHINWEISE



Die Verpackung ist wiederverwertbar. Bitte führen Sie diese dem Recycling oder einer geeigneten Sammelstelle zu. So leisten Sie einen wichtigen Beitrag zum Schutz unserer Umwelt. Weitere

Informationen bekommen Sie bei Ihrer Gemeindeverwaltung oder der zuständigen Sammelstelle. Das Gerät darf nicht über den Hausmüll entsorgt werden, das Symbol der durchgestrichenen Mülltonne weist darauf hin. Zur fachgerechten Entsorgung geben Sie das Gerät einer geeigneten Sammelstelle für elektrische oder elektronische Geräte oder dem Elektrohandel.

Im Zusammenhang mit dem Vertrieb von Batterien oder mit der Lieferung von Geräten, die Batterien enthalten, sind wir verpflichtet, Sie auf folgendes hinzuweisen:

Sie sind zur Rückgabe gebrauchter Batterien als Endnutzer gesetzlich verpflichtet. Sie können Altbatterien, die wir als Neubatterien im Sortiment führen oder geführt haben, unentgeltlich an unserem Versandlager (easyTherm GmbH - Gewerbepark 46, A-7502 Untertürkheim) zurückgeben. Die auf den Batterien abgebildeten Symbole haben folgende Bedeutung:

- Das Symbol der durchkreuzten Mülltonne bedeutet, dass die Batterie nicht in den Hausmüll gegeben werden darf.
- Pb = Batterie enthält mehr als 0,004 Masseprozent Blei.
- Cd = Batterie enthält mehr als 0,002 Masseprozent Cadmium.
- Hg = Batterie enthält mehr als 0,0005 Masseprozent Quecksilber.

REGULATORISCHE HINWEISE

CE Mit der CE-Kennzeichnung auf dem Typenschild wird dokumentiert, dass die Geräte gemäß Konformitätserklärung des Erzeugers die Anforderungen folgender Richtlinien und Normen erfüllen:

- Niederspannungsrichtlinie
- Elektromagnetische Verträglichkeit
- EN60335
- EN50366
- EN62233
- EN55014
- EN61000
- EN62321

Die genauen Anhänge und Ausgabedaten können Sie in der jeweils aktuellen Konformitätserklärung (CE-Erklärung) beim Erzeuger einsehen.



Dieses Gerät ist bleifrei gemäß RoHS.

Das jeweils zum Gerät zugehörige Typenschild ist auf der Rückseite des Gerätes angebracht. Beispiel für ein Typenschild:

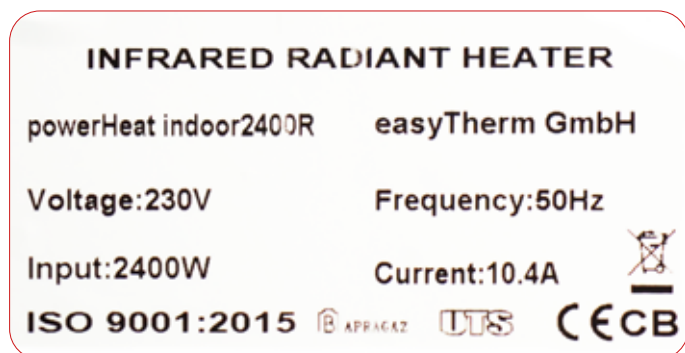

ANGABEN ZUR ÖKODESIGN-RICHTLINIE

eco Gemäß Begleitrichtlinien der Kommission zur VO (EU) Nr. 2015/1188 (Ökodesign-Richtlinie) muss eine externe Temperaturregelung erfolgen. Dabei sind Original-Regelungsgeräte von easyTherm zu verwenden, um die geforderten Korrekturfaktoren zu erreichen.

Achtung! Dieses Gerät ist nicht mit einer Einrichtung zur Regelung der Raumtemperatur ausgerüstet. Ihr zertifizierter easyTherm Partner berät Sie zu geeigneten Original-Regelungsgeräten von easyTherm, um die Anforderungen der VO 2015/1188/EU einzuhalten.

Im Falle, dass dieses Gerät ohne geeignetem Original-Regelungsgerät von easyTherm in Betrieb genommen werden soll, z. B. mit einer eigenen, der Verordnung entsprechenden Regelung, ist der ausführende Elektrotechniker für die Einhaltung der EU-Verordnung 2015/1188 verantwortlich. Der Inverkehrbringer ist in diesem Fall ausdrücklich der Elektrotechniker.

Gemäß der Verordnung (EU) 2015/1188 sind die Angaben der folgenden Tabelle zu elektrischen Einzelraumgeräten erforderlich, die unter Verwendung der Original-Regelungsgeräte von easyTherm eingehalten werden:

Modellkennungen	powerHeat indoor2400S, powerHeat indor2400R
-----------------	---

Angabe	Symbol	Wert	Einheit
Wärmeleistung			
Nennwärmeleistung	P_{max}	2,4	kW
Mindestwärmeleistung (Richtwert)	P_{min}	N.A.	kW
Maximale kontinuierliche Wärmeleistung	$P_{max;c}$	2,4	kW
Hilfsstromverbrauch			
Bei Nennwärmeleistung	$e_{l,max}$	0,0003	kW
Bei Mindestwärmeleistung	$e_{l,min}$	0,0003	kW
Im Bereitschaftszustand	$e_{l,SB}$	0,0003	kW

Angabe	Ja/Nein
Art der Wärmeleistung/ Raumtemperaturkontrolle	
einstufige Wärmeleistung, keine Raumtemperaturkontrolle	Nein
Zwei oder mehr manuell einstellbare Stufen, keine Raumtemperaturkontrolle	Nein
Raumtemperaturkontrolle mit mechanischem Thermostat	Nein
mit elektrischer Raumtemperaturkontrolle	Nein
elektronische Raumtemperaturkontrolle und Tageszeitregelung	Nein
elektronische Raumtemperaturkontrolle und Wochentagsregelung	Ja
Sonstige Regelungsoptionen	
Raumtemperaturkontrolle mit Präsenzerkennung	Nein
Raumtemperaturkontrolle mit Erkennung offener Fenster	Ja
mit Fernbedienungsoption	Ja*
mit adaptiver Regelung des Heizbeginns	Nein
mit Betriebszeitbegrenzung	Nein
mit Schwarzkugelsensor	Nein

*) Nur in Kombination mit smartControl.

TECHNISCHE DATEN

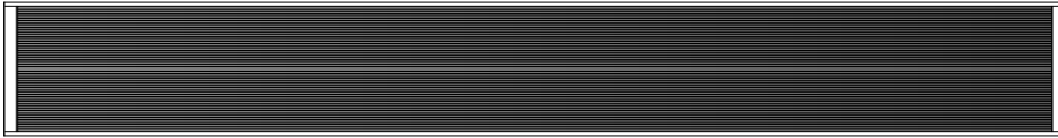

powerHeat indoor2400S

Infrarot-Heizstrahler für den Innenbereich - ohne Fernbedienung

Schutzart: IP65

Bestellcode	Abmessungen (mm)				Gewicht (kg)	Leistungsaufnahme (W)	Spannung (V)	Kabellänge (mm)
	Länge	Breite	Höhe	Höhe inkl. Halterung				
PHI24S.02TS	1500	189	67	225	8,8	2400	230	1900

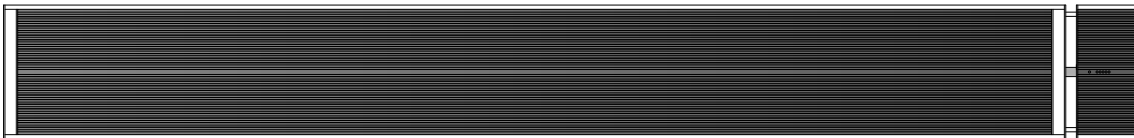

powerHeat indoor2400R

Infrarot-Heizstrahler für den Innenbereich - mit Fernbedienung

Schutzart: IP65

Bestellcode	Abmessungen (mm)				Gewicht (kg)	Leistungsaufnahme (W)	Spannung (V)	Kabellänge (mm)
	Länge	Breite	Höhe	Höhe inkl. Halterung				
PHI24R.02TS	1595	189	67	225	9,4	2400	230	1900

MONTAGE

Modell	Verpackungsinhalt
powerHeat indoor2400S	Betriebsanleitung; Montagewinkel; Montageschlitten; Schrauben M6 mit Beilagscheiben, Federscheiben und Muttern; Montagekonsole; Befestigungsschrauben und Schwerlastdübel; Schrauben M5 mit Beilagscheiben, Federscheiben und Muttern; Flügelschrauben
powerHeat indoor2400R	Betriebsanleitung; Montagewinkel; Montageschlitten; Schrauben M6 mit Beilagscheiben, Federscheiben und Muttern; Montagekonsole; Befestigungsschrauben und Schwerlastdübel; Schrauben M5 mit Beilagscheiben, Federscheiben und Muttern; Flügelschrauben; Fernbedienung und Batterien

- 1 Entfernen Sie sämtliches Verpackungsmaterial und prüfen Sie das Gerät auf Anzeichen von Beschädigungen.

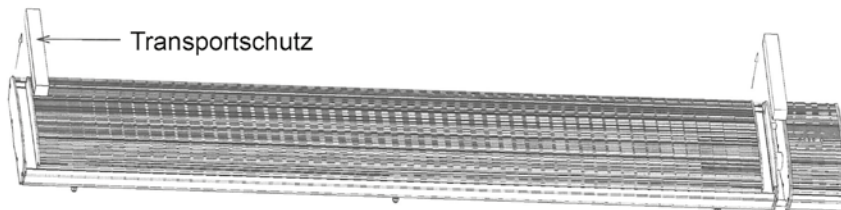

- 2 Verbinden Sie den Montagewinkel mit dem Montageschlitten unter Verwendung der beige packten Schrauben M6, Beilagscheiben, Federscheiben und Muttern.

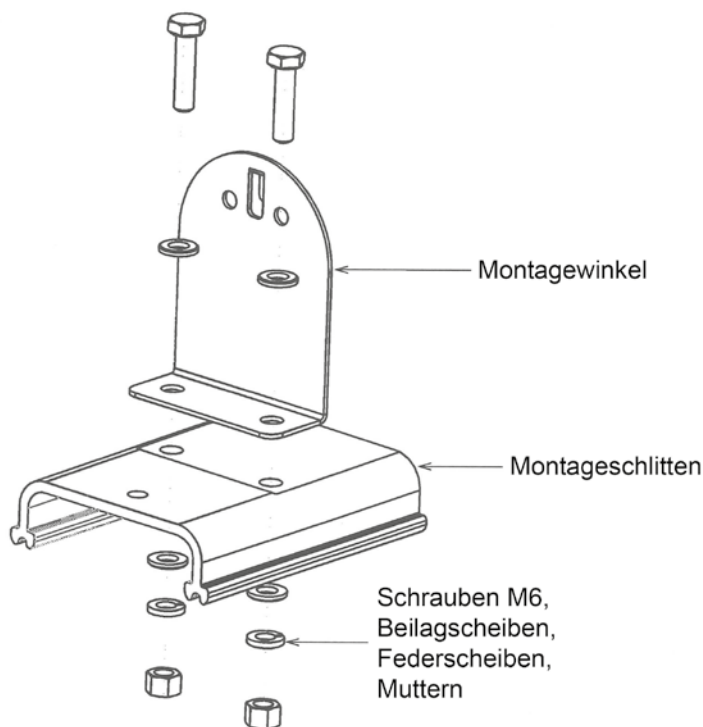

- 3 Schieben Sie die Montageschlitten in die Führungsschienen auf der Rückseite des Gerätes ein.

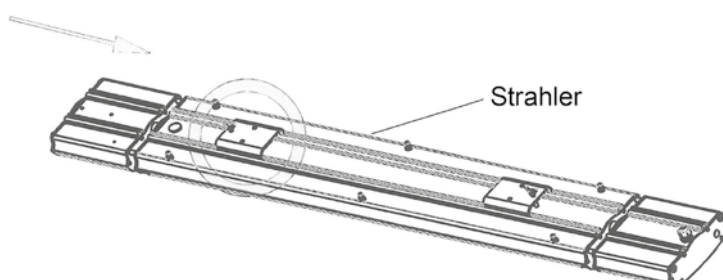

- 4 Befestigen Sie beide Montagekonsolen mithilfe der Befestigungsschrauben und Schwerlastdübel.

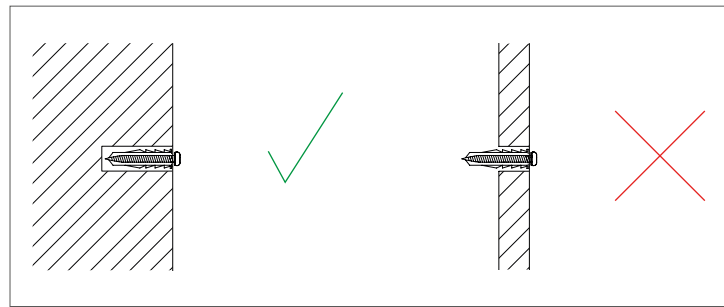
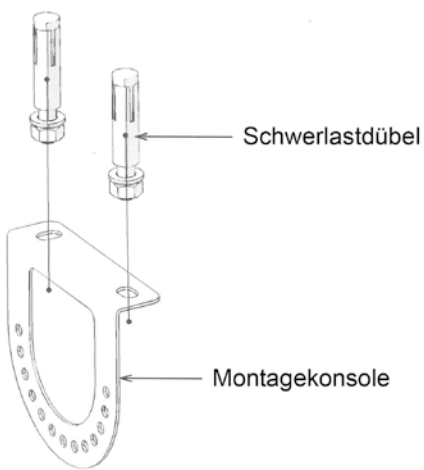

Warnung! Überprüfen Sie die ausreichende Tragfähigkeit des Untergrundes. Ist diese nicht gegeben, kann sich das Gerät lösen und zu schweren Personen- oder Sachschäden führen.

- 5 Schieben Sie die Montageschlitten mit den Montagewinkeln an die Montagekonsolen heran. Befestigen Sie die berührenden Teile mittels der Schrauben M5, Beilagscheiben, Federscheiben und Muttern im gewünschten Winkel (empfohlen 45°) aneinander. Fixieren Sie im Anschluss die Montageschlitten über die Flügelschrauben an der Geräterückwand.

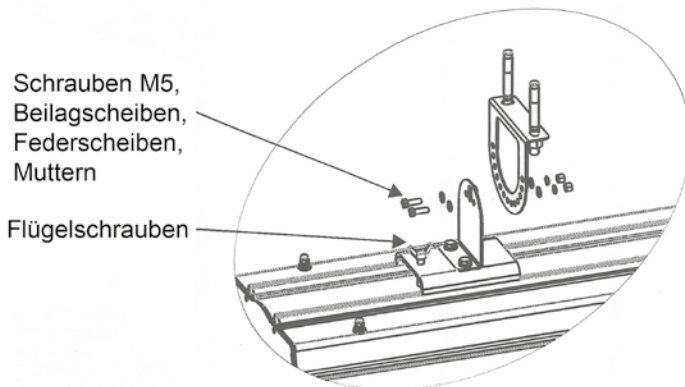

- 6 Beachten Sie die eingezeichneten Abstände zu Wand, Decke, seitlichen Wänden oder anderen Gegenständen.

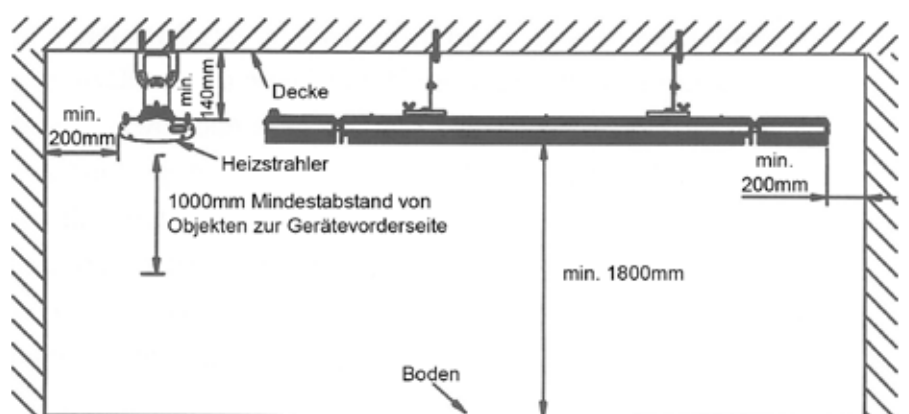
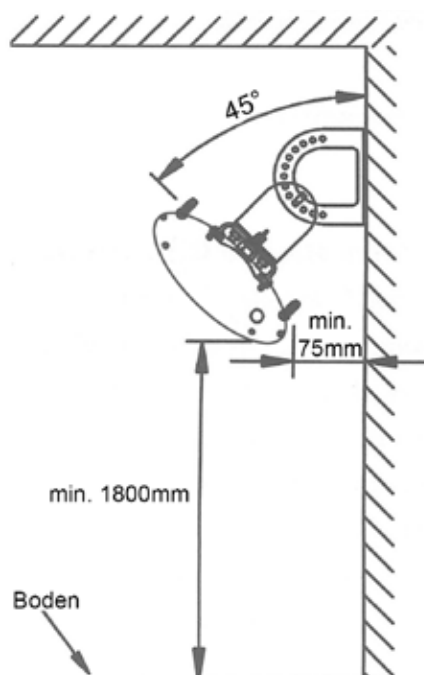

Warnung! Halten Sie die eingezeichneten Mindestabstände ein. Andernfalls besteht die Gefahr von Sach- und Personenschäden.

INSTALLATION

Die Befestigung des Gerätes an der Wand- bzw. Decke hat mittels mitgeliefertem Montagesatz unter Beachtung der Montageanleitungen ab Seite 8 zu erfolgen, sofern der Untergrund dafür geeignet ist.

Bohrungen am Gerät sind unzulässig, dadurch verliert das Gerät die Betriebssicherheit und darf nicht mehr mit dem Stromnetz verbunden werden.

Zur zusätzlichen Sicherheit muss das Gerät an einem elektrischen Stromkreis angeschlossen werden, der mit einem Fehlerstromschutzschalter abgesichert ist.

Stellen Sie nach der Montage die Verbindung zum originalen easyTherm Regelungssystem und zur Stromversorgung her. Schalten Sie erst danach das Gerät an und überprüfen sie den ordnungsgemäßen Betrieb. Überprüfen Sie bei ständiger Anwesenheit, dass das Gerät bei der Erstinbetriebnahme in den ersten 10-15 Minuten störungsfrei arbeitet.

Inneres Schaltbild

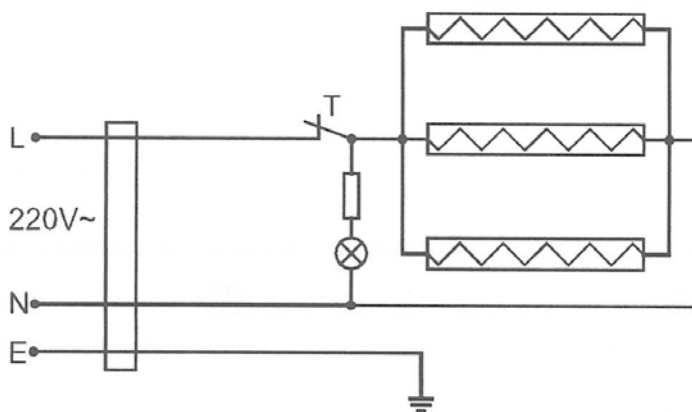

INSTALLATION DURCH DEN FACHMANN

Die Befestigung des Gerätes an der Wand- bzw. Decke hat mittels mitgeliefertem Montagesatz unter Beachtung der Montageanleitungen ab Seite 8 zu erfolgen, sofern der Untergrund dafür geeignet ist.

Bohrungen am Gerät sind unzulässig, dadurch verliert das Gerät die Betriebssicherheit und darf nicht mehr mit dem Stromnetz verbunden werden.

Den Anschluss durch eine fixe Netzanbindung (Installation) dürfen nur konzessionierte Fachhandwerker durchführen, die hinreichend dafür qualifiziert sind.

 **Gefahr!** Sorgen Sie dafür, dass alle Versorgungsleitungen spannungsfrei sind. Benützen Sie nur geerdete und mit der am Gerät angegebenen Netzspannung übereinstimmende Steck- bzw. Klemmdosen. Elektrische Stromschläge oder falsche Steck- bzw. Klemmdosen können zu lebensgefährlichen Personenschäden führen.

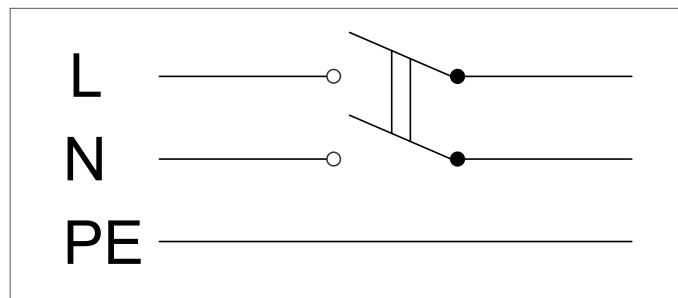

Für Schäden, allfällige Betriebsgeräusche und Verletzungen, die aufgrund nicht zulässiger Bohrungen und/oder unsachgemäßer Verwendung bzw. Montage entstehen, wird sämtliche Haftung abgelehnt.

KUNDENSERVICE

easyTherm GmbH
Gewerbepark 46, A-7502 Unterwart
Tel.: +43 3352 38200 600
Mail: office@easy-therm.com

Stromlaufplan - bei Verwendung von smartControl

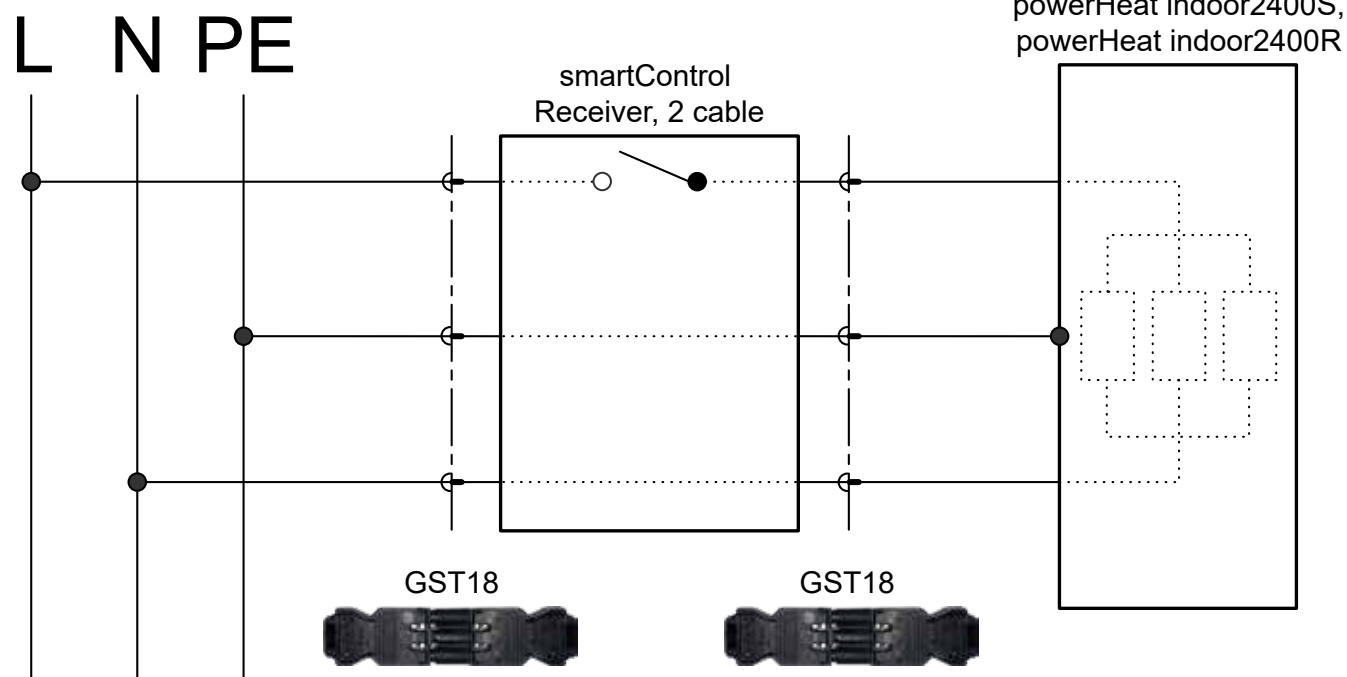

FERNBEDIENUNG

Gilt nur für powerHeat indoor2400R.

Im Bild sind 4 Leuchtdioden für die jeweiligen Leistungsstufen zu sehen. Die LED 1 kann sowohl grün als auch rot leuchten. Das Bauteil 5 ist der Empfänger für die Infrarot-Fernbedienung.

1. Nach dem Anschalten der Betriebsspannung leuchtet keine LED.
2. Nach dem Betätigen der ON/OFF-Taste an der Fernbedienung wird das Gerät eingeschaltet. Beim erstmaligen Einschalten sind 100% der Leistung eingestellt.
3. Drücken sie die Pfeil-Tasten (v oder ^) um die gewünschte Leistungsstufe einzustellen.
4. Drücken sie die CLOCK-Taste um die Uhrzeit einzustellen.

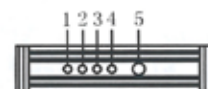

LED-Anzeige für Leistungsstufen



Temperaturkontrolleinheit für Leistungsstufen (25% | 50% | 75% | 100%)

Leistungsstufen

LED 1 kann sowohl rot als auch grün leuchten/blinken.

- dunkel ● rotes Licht ● grünes Blinklicht ● abwechselnd rot-grünes Blinklicht

LED 1 leuchtet rot:

LED 2-4 zeigen die eingestellte Leistungsstufe gemäß des unten stehenden Schemas an.

- ○ ○ ○ Leistungsstufe 25%, kein TIMER OFF programmiert.
- ● ○ ○ Leistungsstufe 50%, kein TIMER OFF programmiert.
- ● ● ○ Leistungsstufe 75%, kein TIMER OFF programmiert.
- ● ● ● Leistungsstufe 100%, kein TIMER OFF programmiert.

LED 1 blinkt grün:

Das Gerät ist ausgeschaltet und wird sich zum programmierten Zeitpunkt (TIMER ON) einschalten.

- ○ ○ ○ TIMER ON ist programmiert.

LED 1 blinkt abwechselnd rot-grün:

LED 2-4 zeigen die eingestellte Leistungsstufe an.

Das Gerät ist mit der gewünschten Leistungsstufe eingeschaltet und der TIMER OFF ist programmiert. Zum programmierten Zeitpunkt (TIMER OFF) schaltet sich das Gerät ab.

- ○ ○ ○ Leistungsstufe 25% und TIMER OFF programmiert.
- ● ○ ○ Leistungsstufe 50% und TIMER OFF programmiert.
- ● ● ○ Leistungsstufe 75% und TIMER OFF programmiert.
- ● ● ● Leistungsstufe 100% und TIMER OFF programmiert.

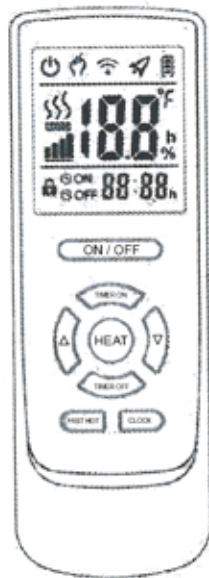

Gesamtansicht der Fernbedienung

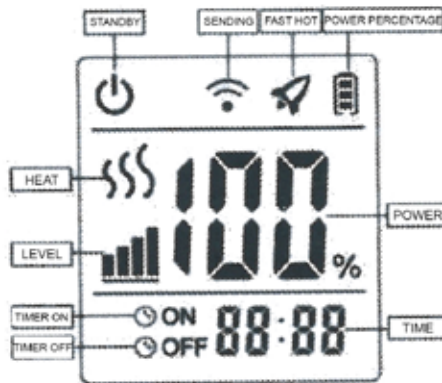

LCD Anzeige der Fernbedienung

Funktionen

1. ON/OFF-Taste für das Ein- und Ausschalten des Gerätes

2. CLOCK-Taste zum Einstellen der Uhrzeit:

Wenn die Fernbedienung eingeschaltet wird, so zeigt die Uhrzeit 00:00 (Bild 2-1) an. Stellen sie die Uhrzeit wie folgt ein:

- Drücken Sie die CLOCK-Taste: die Stunden blinken (Bild 2-2). Drücken sie die Pfeil-Tasten (v oder ^) um die Stunden einzustellen.
- Drücken Sie die CLOCK-Taste erneut: die Minuten blinken (Bild 2-3). Drücken sie die Pfeil-Tasten (v oder ^) um die Minuten einzustellen.
- Drücken Sie die CLOCK-Taste erneut: die Sekunden blinken (Bild 2-4). Drücken sie die Pfeil-Tasten (v oder ^) um die Sekunden einzustellen.
- Drücken Sie die CLOCK-Taste erneut: Die Sekunden hören auf zu blinken und die Einstellung der Uhrzeit ist beendet.



2-1

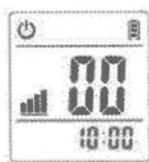

2-2

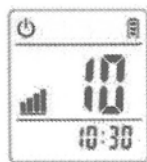

2-3



2-4

3. Einstellen der Leistungsstufen:

- Drücken sie die Pfeil-Tasten (v oder ^) zum Einstellen der Leistungsstufen, wenn das Gerät eingeschaltet ist (Bild 3-1).

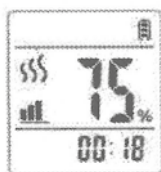

3-1

4. FAST HOT-Taste:

- Drücken Sie die FAST HOT-Taste um die schnelle Aufheiz-Funktion ein- oder auszuschalten. Die FAST HOT-Funktion dient dazu, das Gerät eine gewisse Zeit auf höchster Leistungsstufe (100%) zu betreiben um ein rasches Aufheizen zu ermöglichen. Das FAST HOT-Symbol ist sichtbar (Bild 4-1).



4-1

5. TIMER ON-Taste für die Programmierung der Uhrzeit für die automatische Einschaltung:

- Drücken Sie die TIMER ON-Taste, so wird ON angezeigt (siehe Bild 5-1).
- Drücken sie die Pfeil-Tasten (v oder ^) um die Stunden der Einschaltzeit zu programmieren. (Bild 5-2)
- Drücken Sie die TIMER ON-Taste erneut: die Stunden der Einschaltzeit werden übernommen und die Minuten der Einschaltzeit blinken (Bild 5-3). Drücken sie die Pfeil-Tasten (v oder ^) um die Minuten einzustellen.
- Drücken Sie die TIMER ON-Taste erneut: die Uhrzeit der automatischen Einschaltung wird übernommen und die Programmierung ist abgeschlossen. Dann wird wieder die aktuelle Uhrzeit angezeigt (im Beispiel in Bild 5-4: 16:30)



5-1

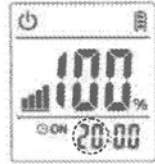

5-2



5-3



5-4

6. TIMER OFF-Taste für die Programmierung der Uhrzeit für die automatische Abschaltung:

- Drücken Sie die TIMER OFF-Taste, so wird OFF angezeigt (siehe Bild 6-1).
- Drücken sie die Pfeil-Tasten (v oder ^) um die Stunden der Abschaltzeit zu programmieren. (Bild 6-2)
- Drücken Sie die TIMER OFF-Taste erneut: die Stunden der Abschaltzeit werden übernommen und die Minuten der Abschaltzeit blinken (Bild 6-3). Drücken sie die Pfeil-Tasten (v oder ^) um die Minuten einzustellen.
- Drücken Sie die TIMER OFF-Taste erneut: die Uhrzeit der automatischen Abschaltung werden übernommen und die Programmierung ist abgeschlossen. Es wird wieder die aktuelle Uhrzeit angezeigt (im Beispiel in Bild 6-4: 16:30)

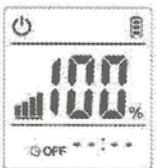

6-1

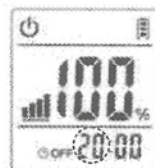

6-2



6-3



6-4

BETRIEB & PFLEGE

- Dieses Gerät besteht aus einem robusten und servicefreien Aluminiumgehäuse mit einer Schutzabdeckung. Versuchen keinesfalls das Gerät zu öffnen.
- Aufgrund der Wärmeausdehnung der verwendeten Materialien kann beim Ein- und Ausschalten ein Betriebsgeräusch auftreten. Dies stellt eine betriebsgemäße Situation dar und ist keinerlei Behinderung eines ordnungsgemäßen Betriebs.
- Sämtliche berührenden Objekte einschließlich Staub sind von der Oberfläche des Gerätes zu entfernen.

 Gefahr! Schließen Sie das Gerät von der Spannungsversorgung ab, bevor Sie es reinigen. Um sich vor elektrischen Schlägen zu schützen bzw. das eigene Leben nicht zu gefährden, benetzen Sie weder Gerät, noch Kabelstecker oder andere Teile mit Wasser oder anderen Flüssigkeiten.



Warnung! Reinigen Sie das Gerät ausschließlich im kalten Zustand mit einem sauberen und fusselfreien Reinigungstuch bzw. einer sanften Bürste. Andernfalls besteht die Gefahr von Personenschäden.

- Verwenden Sie niemals Scheuermittel, Schrubber oder chemische Reinigungsmittel!
- Die Verwendung von Alkohol/Spiritus zur Reinigung des Gerätes ist möglich.
- Für alle anderen Wartungsvorgänge, kontaktieren Sie bitte den Erzeuger oder einen qualifizierten Elektrotechniker.



Vorsicht! Überprüfen Sie die Schraubverbindungen in regelmäßigen Abständen und ziehen Sie diese bei Bedarf neu an. Andernfalls besteht die Gefahr von Sachschäden.

GARANTIEBEDINGUNGEN

Mit diesen Garantiebestimmungen werden zusätzliche Garantieleistungen von easyTherm bzw. seinen Distributoren gegenüber dem Endkunden geregelt. Sie treten neben die gesetzlichen Gewährleistungsansprüche des Endkunden und berühren nicht die gesetzlichen Gewährleistungsansprüche von sonstigen Vertragspartnern. Diese Garantiebedingungen werden für Geräte, die vom Endkunden in Österreich als Neugeräte gekauft werden, von easyTherm geleistet. In anderen Ländern übernimmt die Garantieleistung für Neugeräte, die vom Endkunden gekauft werden, der jeweilige Vertragspartner von easyTherm. Gebrauchte Geräte und neue Geräte, die von einem anderen Endkunden erworben werden, fallen nicht unter diese Garantiebedingungen.

GARANTIEUMFANG UND -INHALT

Tritt an den Geräten ein Herstellungs- und/oder Materialfehler innerhalb der Garantiedauer auf, dann wird die Garantieleistung erbracht. Von der Garantieleistung ausgenommen sind solche Geräte, an denen Fehler, Schäden oder Mängel aufgrund von mechanischer, chemischer oder elektrochemischer Einwirkung, fehlerhafter Montage sowie bei unsachgemäßer Bedienung, Inanspruchnahme bzw. Verwendung entstanden sind. Bei unterlassener Wartung, schädlichen Witterungseinflüssen oder Naturerscheinungen erlischt die Garantieleistung ebenso.

Wenn vom Garantieleister nicht autorisierte Personen am Gerät Änderungen, Eingriffe oder Reparaturen vorgenommen haben, besteht kein Garantieanspruch. Durch sorgfältige Prüfung wird festgestellt, ob ein Garantieanspruch besteht. Die Garantie erstreckt sich auf Material und Arbeitszeit. Im Garantiefall trifft der Garantieleister die Entscheidung, wie der Fehler behoben wird; ob das Gerät vom Garantieleister selbst repariert wird, oder ob der Garantieleister die Reparatur in Auftrag gibt. Werden Teile ausgetauscht, gehen diese in das Eigentum des Garantieleisters über.

Material- und Montagekosten werden vom Garantieleister für die Dauer der Garantie übernommen. Der Garantieleister muss seiner Leistungspflicht nicht nachkommen, wenn der Kunde zum Garantiefall Leistungen erhalten hat, die ihm aufgrund gesetzlicher Gewährleistungsansprüche gegen andere Vertragspartner zugestanden worden sind. Sollte eine Garantieleistung erbracht werden, ist Haftung durch den Garantieleister

für Beschädigungen am Gerät durch Diebstahl, Aufruhr, Feuer oder ähnliche Ursachen ausgeschlossen. Ansprüche aus weiteren Garantieleistungen als die vorgenannten, kann der Endkunde nicht geltend machen, wenn mittelbare Schäden oder Folgeschäden, die durch das Gerät verursacht werden, insbesondere die, welche auf Ersatz außerhalb des Gerätes entstandenen Schäden beruhen. Gesetzliche Ansprüche dem Garantieleister gegenüber oder gegenüber Dritten bleiben unberührt.

GARANTIEDAUER

Die Dauer der Garantie beträgt für im privaten Haushalt eingesetzte Geräte 24 Monate. Ansonsten beträgt die Garantiedauer 12 Monate (z.B. beim Einsatz in Gewerbe-, Handwerks- oder Industriebetrieben). Die Garantiedauer beginnt für jedes Gerät mit Erstauslieferung/Fakturierung ab Lager Unterwart und ist unabhängig vom Verkaufsdatum an den Endverbraucher. Durch Erbringung einer Garantieleistung besteht kein Anspruch auf Verlängerung oder Neubeginn der Garantiezeit. Das ist für alle erbrachten Garantieleistungen gültig, im Besonderen für etwaig eingebaute Ersatzteile oder für Lieferung eines neuen Gerätes als Ersatz.

INANSPRUCHNAME DER GARANTIE

Garantieansprüche müssen vor Ablauf der Garantiedauer und innerhalb von 2 Wochen, nachdem der Mangel erkannt wurde, beim Garantieleister gestellt werden. Angaben zum Gerät, wann der Fehler festgestellt wurde und eine detaillierte Fehlerbeschreibung sind beizubringen. Als Garantienachweis dient die Rechnung.

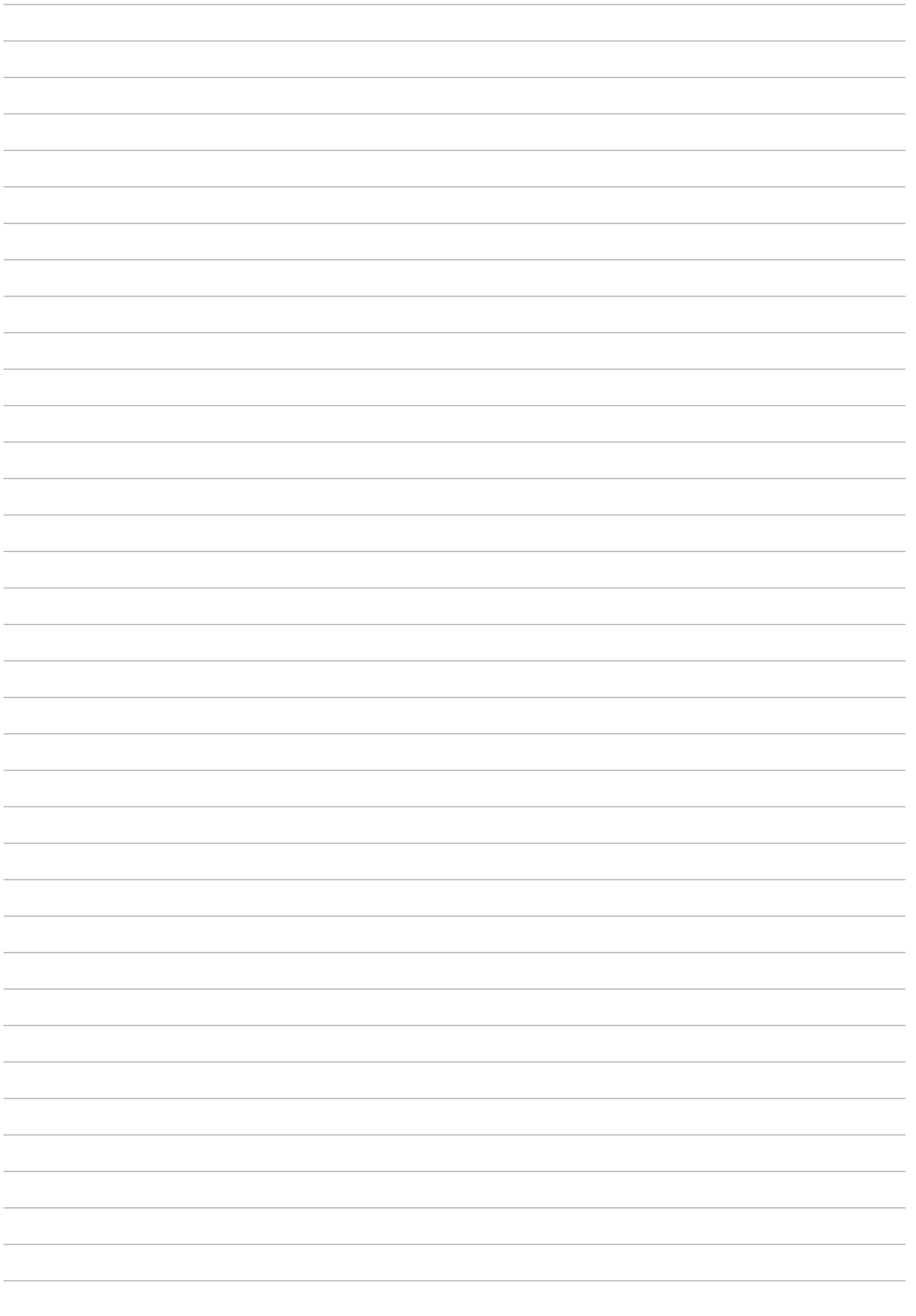



easyTherm

Fühlbar bessere Wärme.



Symbolfotos. Satz- und Druckfehler sowie Änderungen vorbehalten.

easyTherm GmbH

Standorte

Gewerbepark 46, A-7502 Unterwart

Rautenweg 15, A-1220 Wien

Weblinger Gürtel 33, 8054 Graz

Tel: +43 3352 38200 600

E-Mail: office@easy-therm.com

Firmensitz

Thomas A. Edison-Straße 2, A-7000 Eisenstadt/Austria

FN 349177x; UID: ATU 6582 0178

 twitter.com/heizen_infrarot

 facebook.com/easytherm

 youtube.com/easyThermGmbH

 instagram.com/easytherm.infrarotheizungen



www.easy-therm.com